

# MASSIVE

# 天吊りスピーカーハンガー

## MSH-2000Ⅲ (B) (W) <取扱説明書>

このたびは、MSH-2000Ⅲ (B) (W) をご購入いただきまして、まことにありがとうございます。本製品の性能を十分に発揮させ、効果的にご利用いただくため、ご使用前に「取扱説明書」を必ずお読みになり、安全に正しくお使いください。お読みになった後は、必要に応じていつでも取り出せるよう大切に保管してください。

### 取付業者指定商品

取付工事は必ず取付工事専門業者にご依頼ください。この商品は落下事故などの危険を防ぐため、取付方法などに十分注意をする必要があります。従って、本製品は十分な技術、技能を有する取付工事専門業者が施工を行うことを前提として販売されている「取付業者指定商品」です。



### 事故損傷について

組立不良、取付工事不良、取付強度不足、誤使用改造などに起因する事故および天災などによる事故などにつきましては、当社は一切責任を負いません。





### ○安全上のご注意

#### ————— 絵表示について —————

この取扱説明書には、色々な絵表示をしています。これは、製品を正しく組立・設置いただき、人への危害や財産への損害を未然に防止するための表示です。表示と意味は次のようになっています。内容をよく理解してから本文をお読みください。









 <b>危険</b>	この表示を無視して、誤った取扱いをすると、人が死亡または重傷を負う危険が差し迫って生じることが想定される内容を示しています。
 <b>警告</b>	この表示を無視して、誤った取扱いをすると、人が死亡または重傷を負う可能性が想定される内容を示しています。
 <b>注意</b>	この表示を無視して、誤った取扱いをすると、人が傷害を負う可能性が想定される内容および、物的損害のみの発生が想定される内容を示しています。

#### ————— 絵表示の例 —————

-   記号は注意（危険、警告を含む）を促す内容であることを告げるものです。
-   記号は禁止の行為であることを告げるものです。

### 組立・設置上のご注意

必ずお守りください

 <b>危険</b>		取付は必ず取付工事専門業者にご依頼ください。天井より吊り下げる場合、組立や設置に不備がありますと落下し、死亡事故の原因となります。
		取付に際しては、天井の材質をよく調べ、スピーカー重量に対して十分に耐える取付強度があることを確認してください。
		取付強度の不足や取付不備、点検不備によるスピーカーの落下などによる事故につきましては、当社は一切の責任を負いません。
 <b>警告</b>	 禁止	次のような場所には設置しないでください。スピーカーが倒れたり落下して、怪我や破損の原因となります。
		<ul style="list-style-type: none"><li>・屋外や海岸、温泉に近い場所</li><li>・動力用電源配線、空調機器に近い場所</li><li>・人がぶら下がったり、寄りかかたりするような場所</li><li>・ぐらついたり、傾いた不安定な場所</li><li>・振動や衝撃のある場所</li></ul>
 <b>警告</b>		落下防止ワイヤーは十分強度のある所に必ず取り付けてください。取付部の強度が不足しますと、落下防止の機能をいたしません。
		本製品の各ボルト、ナット類は絶対に緩めないでください。スピーカーおよびスピーカーハンガーが落下して怪我や破損の原因となります。
 <b>注意</b>		電気工事は、専門業者にご依頼ください。設置時に（芯線の露出、断線など）電源コードを傷め、そのまま使用すると、火災、感電の原因となります。
		作業スペースは十分に確保してください。怪我や破損の原因となります。
		設置場所に通っている配線、配管を確実に避けてください。火災、感電の原因となります。

## <パーツリスト> 1台

- ①取付金具本体×1
- ②天井ベース×1
- ③落下防止ワイヤー×1
- ④M5×12トラスビス×2
- ⑤M6×12トラスビス×2
- ⑥M8×14トラスビス×2
- ⑦六角穴付ネジ×1 (本体組込み済み)
- ⑧六角レンチ×1

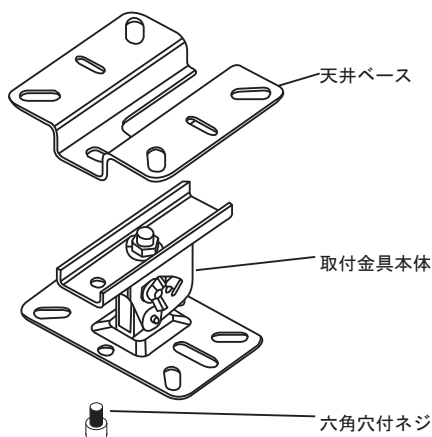

## <取付方法>

### 1. 取付金具本体①から天井ベース②を取り外す

天井ベースについている六角穴付ネジ⑦を緩め、天井ベース②を取り外してください。

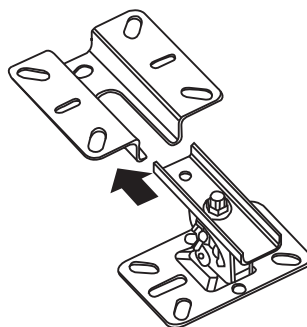
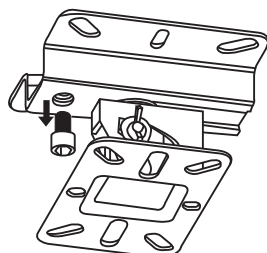

### 2. 天井ベース②を天井に取り付ける

スピーカ取付時に周囲の壁等にあたらぬように取付金具本体①の位置を決めて取り付けてください。

#### ⚠警告

取付場所の構造、材質、スピーカ重量等により、必要に応じて別途最適なビス、アンカーボルト等をご用意して取り付けてください。

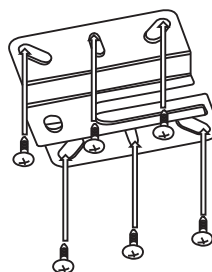

### 3. 取付金具本体①と落下防止ワイヤー③をスピーカに取り付ける

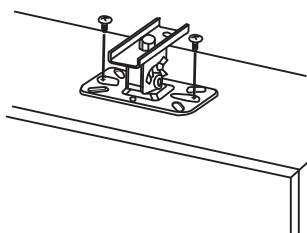

取付方法1. で取り外した取付金具本体①をご使用になるスピーカに取り付めます。  
スピーカの取付ピッチにあわせてスピーカベースの取付穴をご使用ください。

#### ⚠注意

本製品にはM5×12トラスビス④、M6×12トラスビス⑤、M8×14トラスビス⑥が各2本付属しておりますが、ご使用になるスピーカにより不適切な場合があります。  
その場合は別途、適切なビスをご用意して取り付けてください。

【スピーカ側取付穴が横方向60~100mmの場合】

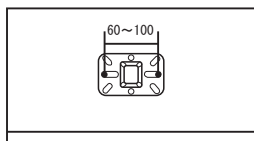

【スピーカ側取付穴が縦方向60mmの場合】

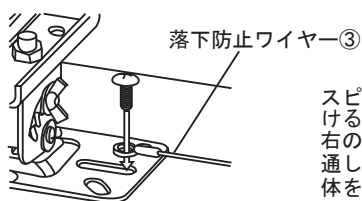
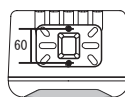

スピーカベースにスピーカを取り付ける際に、落下防止ワイヤー③を左右のどちらかのスピーカ穴にビスを通し、スピーカベースとスピーカ本体をしっかり固定してください。

### 4. スピーカ本体と3. で取り付けた取付金具本体①を天井ベースに取り付ける

スピーカ本体と3. で取り付けた取付金具本体①を天井ベースに取り付ける。

天井ベース②と取付金具本体①がスライドさせて確実に収まっていることを確認した後、天井ベース②に付いている六角穴付ネジ⑦を六角レンチ⑧でしっかりと締め付けて固定してください。

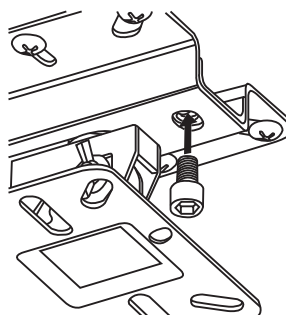
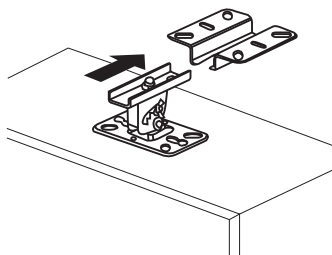

## 5. 角度の調整

上下角度の調整を行う場合は、取付金具本体①の蝶ネジを左右とも少し緩め、お好みの角度に調整後、再度蝶ネジを確実に締め付けて固定してください。

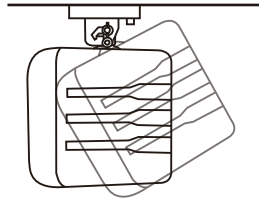
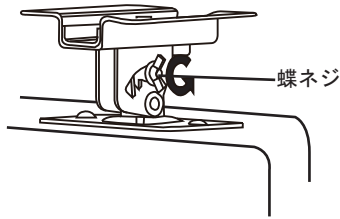

左右（水平）方向の角度調整は、ナイロンワッシャーが入っているので手でスピーカを回すだけで行うことができます。

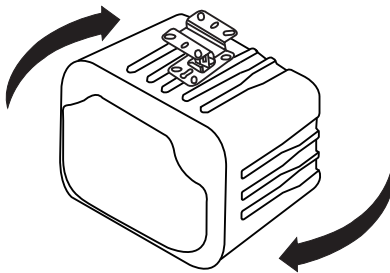

※方向を変える場合は、ゆっくり丁寧に行ってください。

### ⚠ 警告

取付金具本体①取付部、角度調整部の蝶ネジ、スピーカベース②とスピーカ固定部は安全のため、1ヶ月を目安に点検、増し締めを行ってください。

## 6. 落下防止ワイヤー③を天井に取り付ける

3. で取り付けた落下防止ワイヤー③の片側を十分に強度のある場所に取り付けてください。

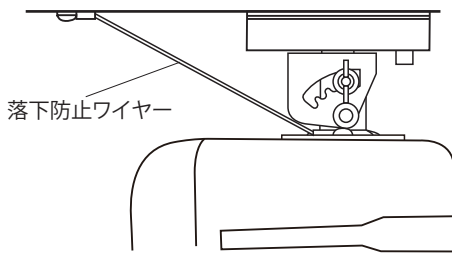

### ⚠ 警告

落下防止ワイヤー③は十分に強度のある場所に取り付けてください。取付場所の強度が不足すると落下防止の機能をいたしません。落下防止ワイヤー③はたるまないように設置してください。ワイヤーがたるんだ状態の場合、スピーカが落下した際に過度の衝撃荷重が加わり、ワイヤーが破損する恐れがあります。

■安全上のご注意は、製造物責任法に基づく記載です。  
※上記の仕様および外観は予告なく変更する場合があります。  
商品および、ご使用にあたってのお問い合わせは弊社までご相談ください。

## オース三電機株式会社

〒344-0014 埼玉県春日部市豊野町 2-5-4

TEL 048-745-7770 FAX 048-745-7771

E-mail : manager@osumi.co.jp URL : http://www.osumi.co.jp